

NETZFILTER MIT PreLEAK® TECHNOLOGY FÜR DEN SICHEREN BETRIEB AM FEHLERSTROM-SCHUTZSCHALTER

- Keine fehlerhaften RCD-Auslösungen beim Zu- bzw. Abschalten von Maschinen und Anlagen
- Keine Ableitstromspitzen beim Ein- und Ausstecken des CEE-Steckers
- Sehr gute Dämpfungseigenschaften

LINE FILTERS WITH PreLEAK® TECHNOLOGY FOR A SAFE OPERATION ON RESIDUAL CURRENT DEVICE

- No faulty RCD trippings when switching machines and systems on or off
- No leakage current spikes while connecting and disconnecting the CEE plug
- Very good attenuation properties



PreLEAK® Technology

Netzfilter NF-KC-LKY | Line filters NF-KC-LKY

	Nennstrom (A) Nom. current (A)	Nennspannung (VAC) Nom. voltage (VAC)	Ableitstrom nom. (mA) Leakage current nom. (mA)	Gewicht (kg) Weight (kg)	Prüfzeichen Approval	Abmessungen (mm) Dimensions (mm)										Anschluss Connection Netz-Last Line-Load		Bemerkungen Remarks
						A	B	C	D	E	F	G	K	L	M	PE Earth		
NF-KC-16-LKY	16	520	< 2,0	1,1	-	250	50	100	235	25	6,0	220	36	33	13	1)4 mm ²	M5	2)
NF-KC-32-LKY	32		< 2,0	1,4		250	50	100	235	25	6,0	220	36	33	13	1)6 mm ²	M5	2)
NF-KC-63-LKY	63		< 2,0	3,0		315	80	165	255	60	6,7	240	60	65	18	1)25 mm ²	M6	3)
NF-KC-125-LKY	125		< 2,0	4,3		386	90	150	315	65	6,7	300	64	40	28	1)50 mm ²	M10	3) 4)

1) Schraubklemmen (Größenangabe der Klemmen für flexible Drähte) | Screw terminals (Size of terminals for flexible wires)

2) Gehäuse Bauart A | Case style A 3) Gehäuse Bauart B | Case style B

4) Mittlere Klemme (L2/L2') um 10 mm nach unten versetzt | Centre terminal (L2/L2') moved down 10 mm

Einschalten einer Maschine am Fehlerstrom-Schutzschalter | Switching on a machine operated on residual current device

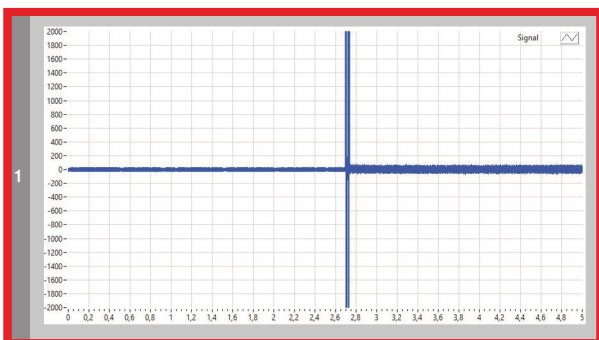

Ableitstromspitze einer Maschine mit herkömmlichem Netzfilter
Leakage current peak of a machine with standard line filter

Mit dem EPA NF-KC-LKY
By using the EPA NF-KC-LKY

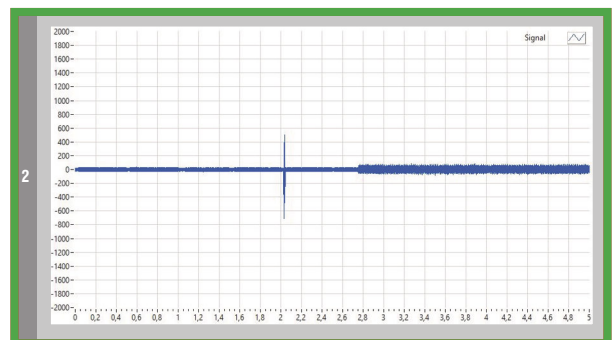

Deutlich reduzierte Ableitstromspitze einer Maschine mit Netzfilter EPA NF-KC-LKY
Significantly reduced leakage current peak of a machine with line filter EPA NF-KC-LKY



Die PreLEAK® Technology ermöglicht erstmals nicht nur das **sichere Zuschalten**, sondern nun auch das **sichere Abschalten** eines Gerätes oder einer Anlage, **ohne Auslösung** des Fehlerstrom-Schutzschalters!
The PreLEAK® Technology enables for the first time not only the safe **switch-on**, but now also the safe **switch-off** of a device or an installation, **without triggering** the residual current circuit breaker!

Technische Daten | Technical specifications

Nennspannung | **Nominal voltage**
 Frequenzbereich | **Frequency range**
 Nennstrom | **Nominal current**
 Überlastbarkeit | **Overload capability**

Bauart | **Chassis**
 Befestigung | **Mounting**
 Anschlüsse | **Connection**

Schutzart | **Degree of protection**
 Entflammbarkeitsklasse
Class of flammability
 IEC-Klimakategorie | **IEC-Climate category**
 Zulassungen | **Approvals**
 Gefertigt nach | **Built according to**
 Lagerung, Transport und Betrieb
Storage, transport and operation

520 VAC ($\pm 10\%$), 3-phasig | **520 VAC ($\pm 10\%$), 3-phase**
 48 bis 63 Hz | **48 up to 63 Hz**
 16 A bis 125 A @ 50 °C (siehe Tabelle) | **16 A up to 125 A @ 50 °C (see table)**
 4-facher Nennstrom beim Einschalten, danach 1,5-facher Nennstrom für 1 Minute, einmal pro Stunde
4 times rated current at switch on, then 1.5 times rated current for 1 minute, once per hour
 Metallgehäuse | **Metal case style**
 Befestigungslaschen mit Löchern | **Chassis mounting with holes**
 Schraubklemmen, Anschlussquerschnitt siehe Tabelle, PE (Erdung des Gehäuses) mittels Gewindebolzen
Screw terminals, dimensions see table, PE (earth) via thread bolt
 IP 20 | **IP 20**
 UL 94V-2 oder besser
UL 94V-2 or better
 25/085/21 (-25 °C bis +85 °C) | **25/085/21 (-25 °C up to +85 °C)**
 CE | **CE**
 EN 60939, UL 60939-3, CSA 22.2 No. 8-13, RoHS | **EN 60939, UL 60939-3, CSA 22.2 No. 8-13, RoHS**
 EN 60721-3-1: 1K3, EN 60721-3-2: 2K3, EN 60721-3-3: 3K3
EN 60721-3-1: 1K3, EN 60721-3-2: 2K3, EN 60721-3-3: 3K3

Abmessungen (Zeichnung nicht maßstabsgerecht) | Dimensions (Drawing not scaled)

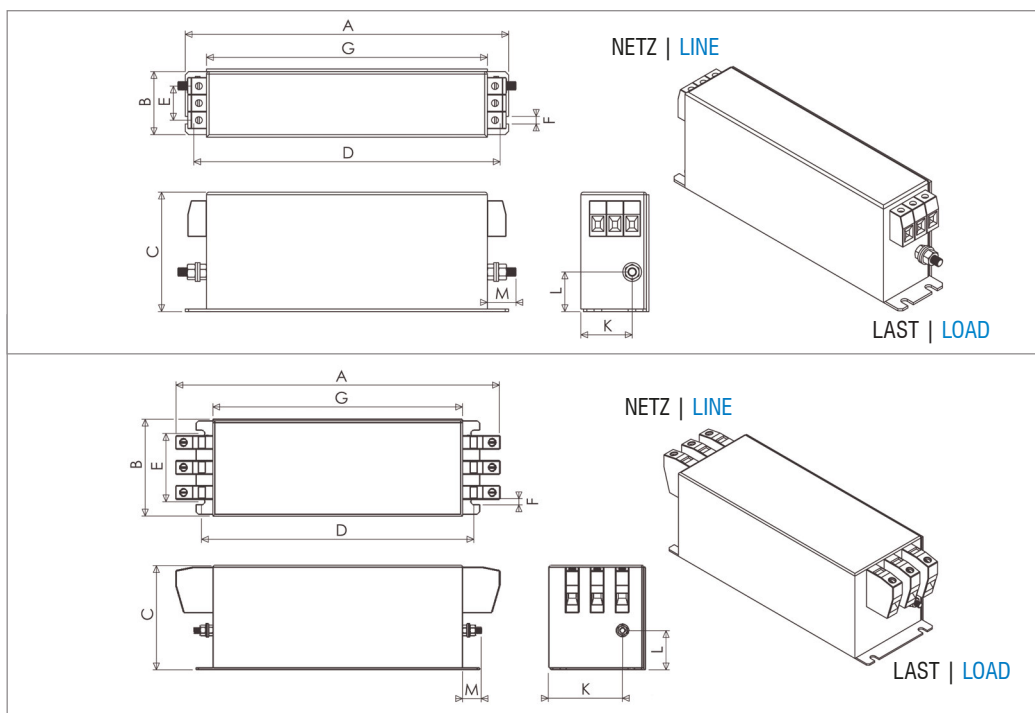

Gehäuse Bauart A
 16 A, 32 A
Case style A
 16 A, 32 A

Gehäuse Bauart B
 63 A, 125 A
Case style B
 63 A, 125 A

Typische Einfügungsdämpfung nach CISPR 17 | Typical insertion loss as per CISPR 17

— 50 Ω/50 Ω asym. — 50 Ω/50 Ω sym. - - - 100 Ω/0,1 Ω asym. - - - - 0,1 Ω/100 Ω sym.

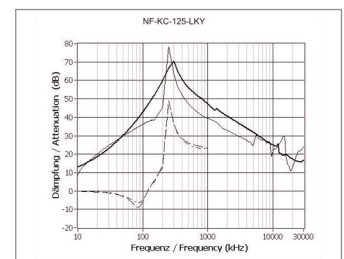
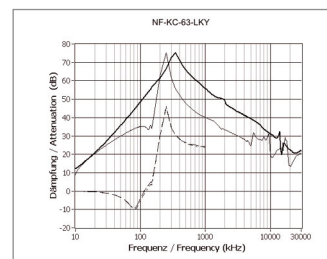
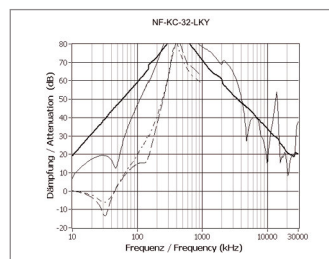
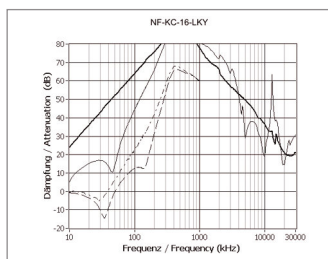

Prinzipschaltbild | Schematic circuit

